

# ポットキットマニュアル

<構成部品>

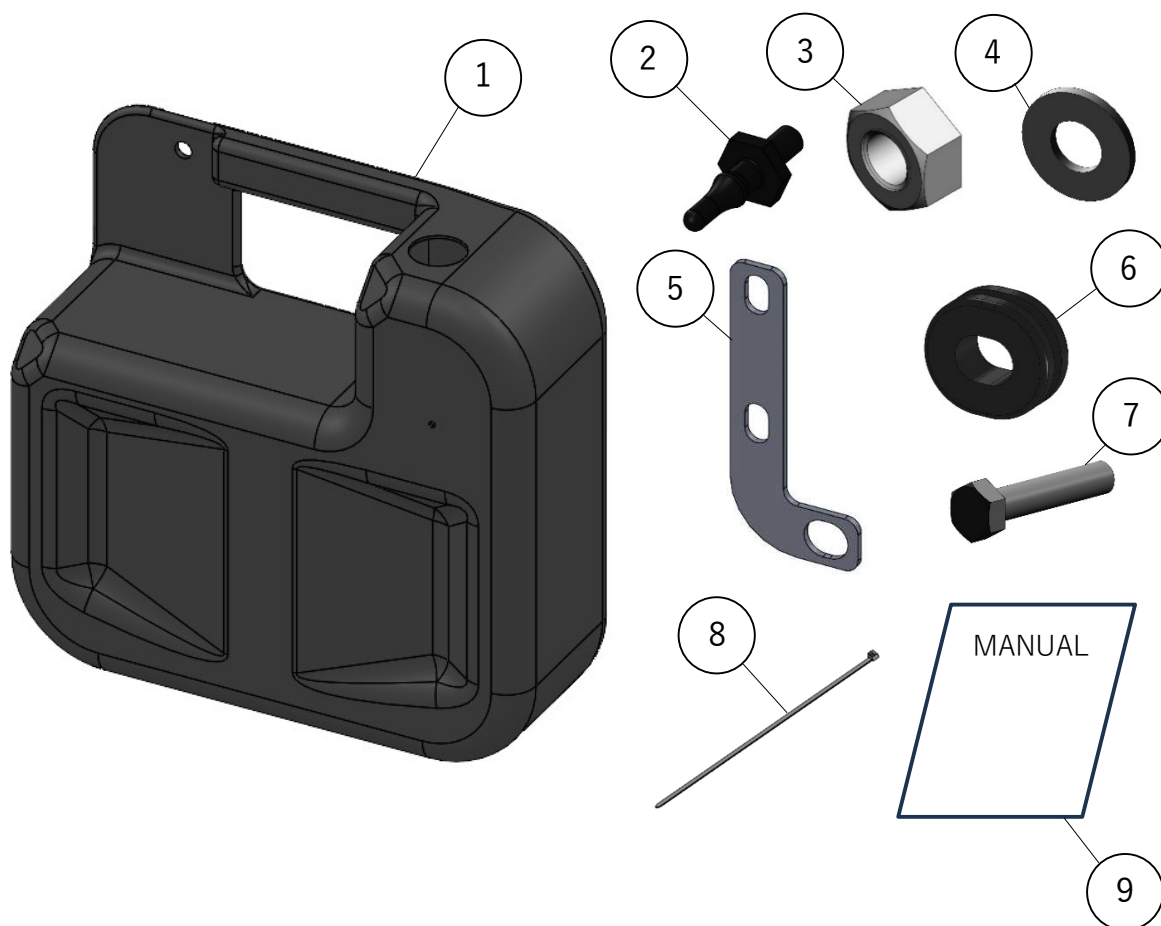

ポットキット構成部品		
No.	部品名	個数
①	ポット	1
②	フック	1
③	ナット	1
④	ワッシャ	3
⑤	ブラケット	1
⑥	グロメット	1
⑦	ボルト	2
⑧	バンド	1
⑨	ポットキットマニュアル	1

## <取付方法>

1. ポット①にフック②・ワッシャ④・ナット③を取り付ける。

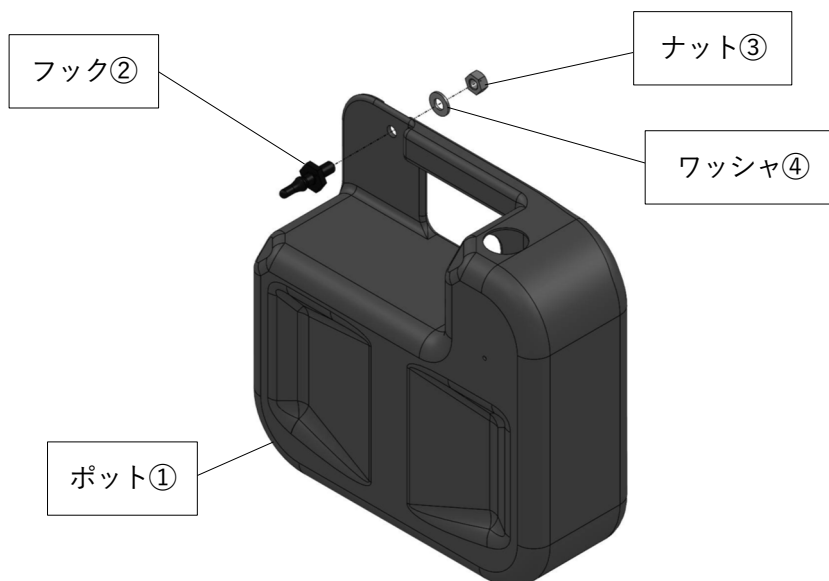

2. ブラケット⑤にグロメット⑥を取り付ける。

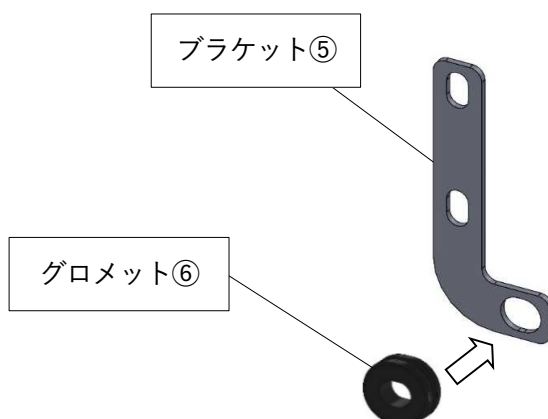

3. 写真右側、ハンドルブラケットを固定している上側のボルトを外す。  
ブラケット⑤を、ワッシャ④を入れたボルト⑦で仮り締めをする。  
\*ボルトはブラケット⑤を挟む分、首下の長いボルトに交換する必要がある。  
ボルトを2本同時に外すとハンドルブラケットが脱落するため、上下一本ずつ交換する。

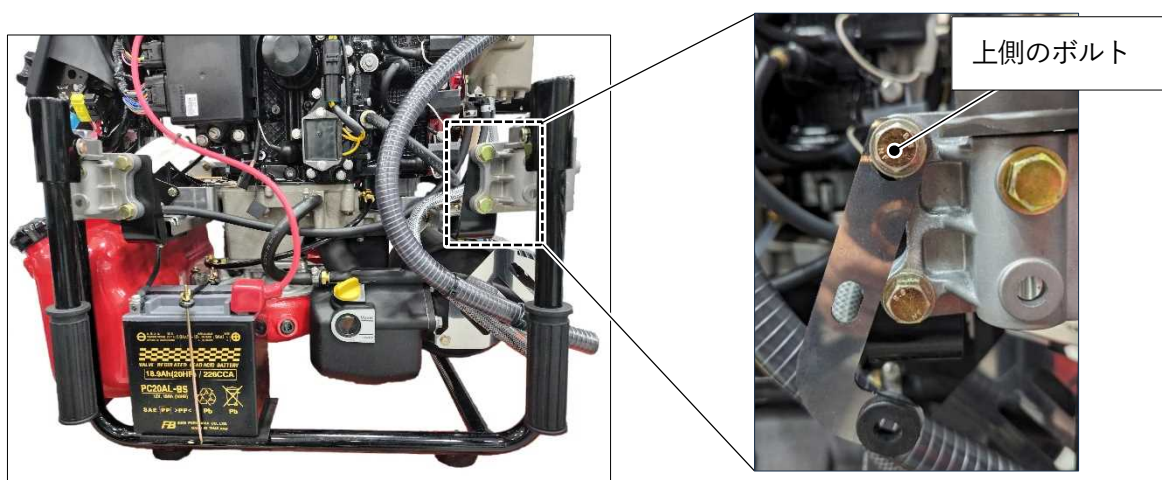

4. 下側もボルト⑦で仮締めをする。

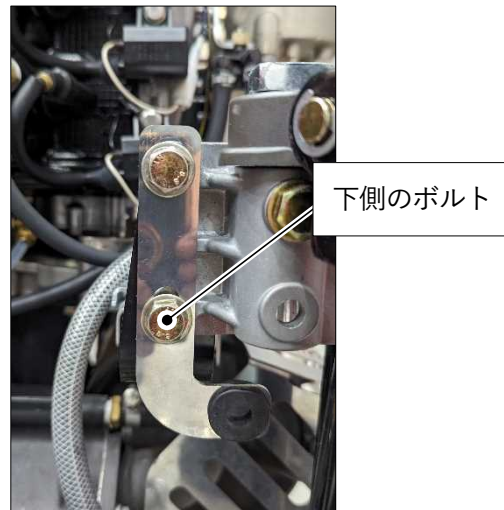

5. 排水パイプをまとめているバンドを切り、クランプを取り外す。  
フレーム内への水の侵入を防止するため、ボルトは元の位置に戻す。

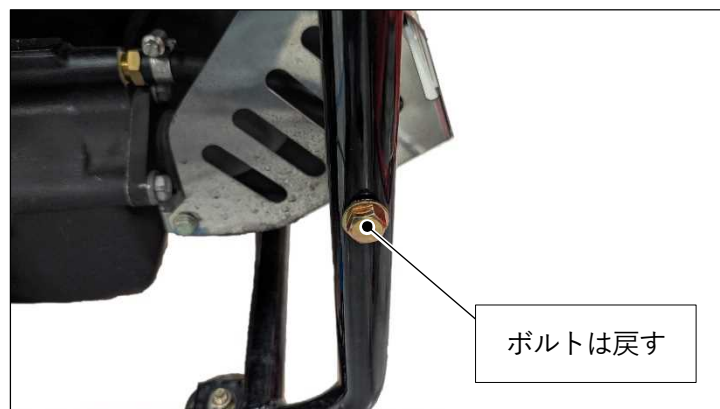
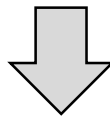
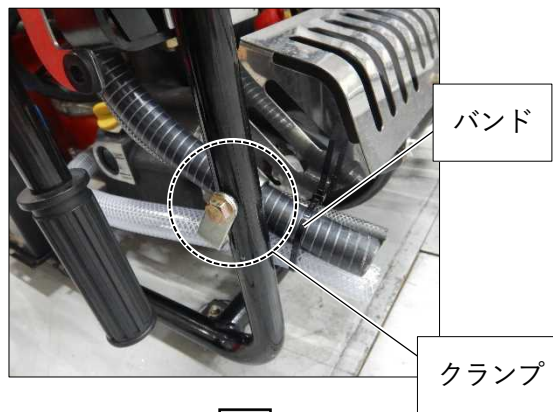

6. サーマスタット排水パイプを約200mmの長さに切断する。  
排水パイプはバッテリー横のフレーム部分にバンド⑧で固定する。  
バンド⑧で固定する際、パイプ末端の位置は地面より15mm以上確保すること。

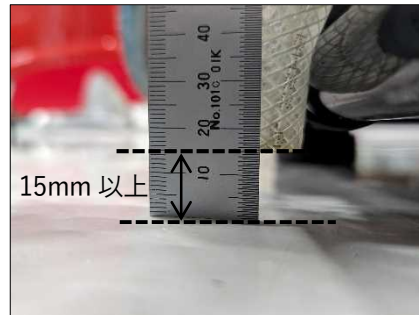
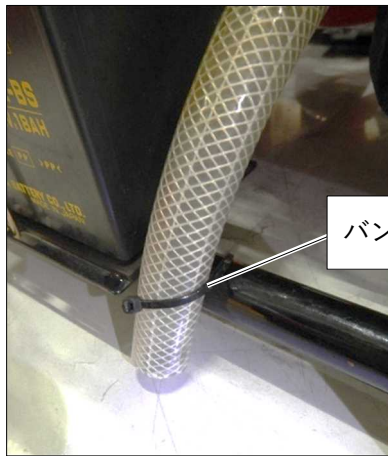

7. 5.にて外したクランプを、写真右下に位置するダンパ固定用ナットと共締めする。  
クランプの取り付け角度は約 45° の位置で固定し、バキュームポンプエキゾーストパイプを通す。

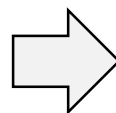
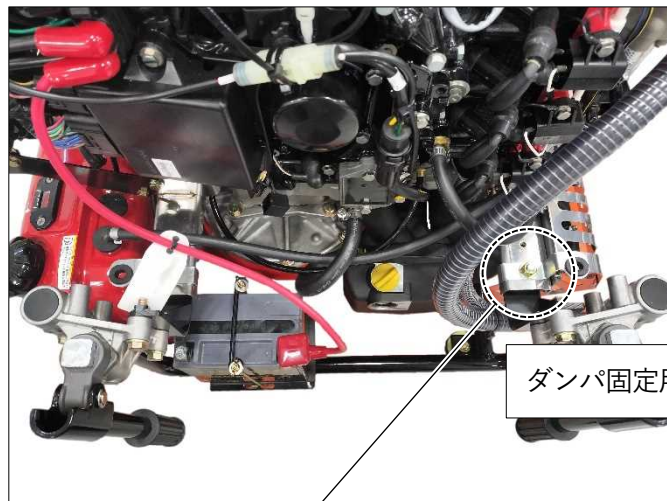

8. 排水パイプをポット①の穴Aへ入れ、ポット底にあるツメがフレームにかかるように置く。

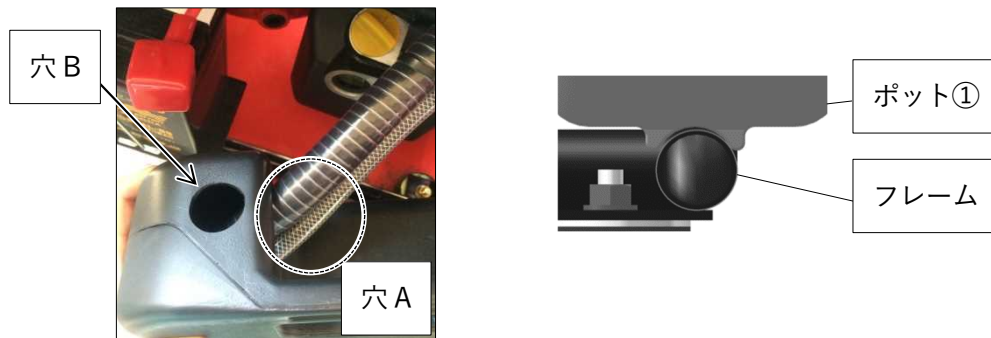

9. フック②をグロメット⑥に押し込み、ポット①の位置を決める。  
位置を決めた後、取り付けたボルト⑦を本締めする。

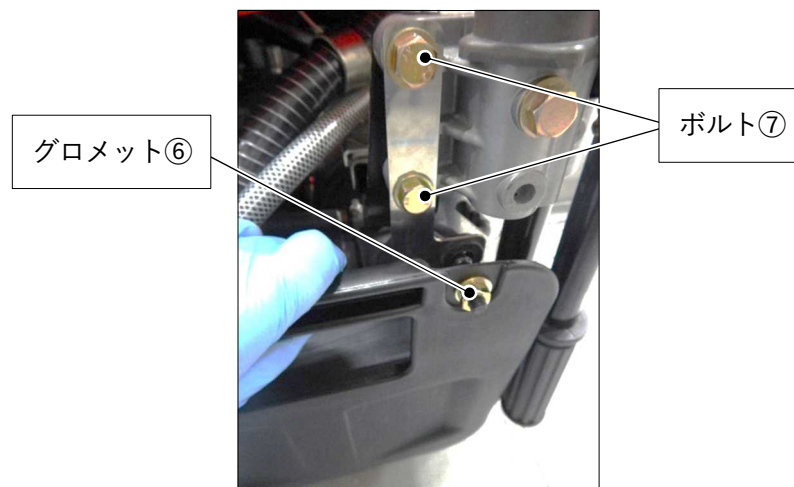

10. 取り付け完成図。





## <排水方法>

ポットを取り外し、穴Bから水を捨てる。  
ポットに溜まった水は吸水一回毎に捨てること。  
(水がタンクに残っていると噴き上がりが起こることがあるため。)

